

Volets battants en aluminium

Le respect de la tradition



Le respect de la tradition

Avec un effectif de plus de 370 employés, EHRET est le numéro 1 des volets en aluminium en Europe. Animé d'une véritable passion, EHRET s'appuie sur une expérience de 45 ans et des connaissances techniques très étendues pour produire jour après jour des volets battants qui donnent du style et définissent de nouvelles références pour créer une esthétique unique qui s'intègre harmonieusement à l'architecture existante. Se distinguant par leurs formes et leurs couleurs, les bâtiments acquièrent un caractère exclusif. Que vous recherchiez la tradition ou la modernité, nous vous offrons la meilleure qualité, déclinée dans une gamme de produits variés.

Longévité

Les surfaces en aluminium parfaitement recouvertes sont une garantie pour la protection durable des principaux composants. Nos exigences en matière de qualité vont au-delà des normes internationales de qualité pour le traitement et revêtement. Voilà pourquoi les volets EHRET semblent toujours neufs, et ce même après des décennies.

Fonctionnalité

EHRET accorde une place toute particulière à la recherche et au développement. Nous allions nos connaissances techniques en matière de traitement de l'aluminium et de thermolaquage. Le résultat : des prestations/solutions prometteuses qui offrent un plus grand confort d'utilisation et un montage simplifié.

Personnalisation

Une solution individuelle pour chaque situation particulière ! Nous collaborons avec le client pour élaborer ensemble les produits individuels adaptés à ses besoins particuliers. Les désirs du client sont au cœur de nos préoccupations et il peut librement combiner les formes, couleurs et matériaux.

Durabilité

Dotés d'un revêtement de qualité et produits dans le respect de l'environnement, nos volets s'inscrivent dans la longévité.







Lamelles fixes

Les volets battants à lamelles fixes se composent d'au moins une zone à lamelles fixes. Indépendamment de cette dernière, les autres éléments peuvent être dotés de panneaux en aluminium (lisses, rainurés en hauteur ou en largeur). Une traverse horizontale ou un montant vertical est utilisé pour séparer au moins deux zones.

Vue en coupe des lamelles :

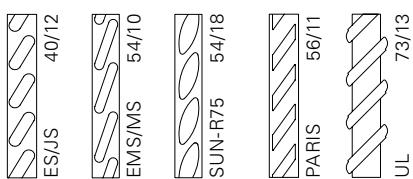



PARIS-PRAG



LINZ



JS



SUN-R75



MS

Extrait de notre gamme de produits regroupant plus de 80 modèles différents.



Lamelles orientables

Les volets battants à lamelles orientables se composent d'au moins une zone à lamelles orientables. Indépendamment de cette dernière, les autres éléments peuvent être dotés de panneaux en aluminium (lisses, rainurés en hauteur ou en largeur). Une traverse horizontale ou un montant vertical est utilisé pour séparer au moins deux zones. L'orientation des lamelles se règle à l'aide d'un dispositif de manoeuvre, visible ou invisible.

Vue en coupe des lamelles :





MSV



BRIG-SE



SUN-R75V



JSV



JVH

Extrait de notre gamme de produits regroupant plus de 80 modèles différents.



Modèles pleins

Les modèles pleins présentent exclusivement des surfaces constituées soit d'éléments semblables à des lamelles soit de panneaux pleins en aluminium. La division de la surface dépend du nombre de zones. Il est possible d'ajouter d'autres éléments d'aménagement comme des barres ou des écharpes.

Vue en coupe des lamelles :

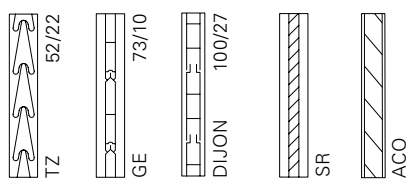



GE



DIJON-Z



DIJON-B



DIJON-BB



TZ-PISA

Extrait de notre gamme de produits regroupant plus de 80 modèles différents.



Volets isolants

Sur les modèles isolants, la conception en sandwich composée de mousse de polystyrène rigide haute isolation intercalée entre deux panneaux en aluminium garantit d'excellentes valeurs d'isolation. Qu'il s'agisse d'un volet battant plein à panneau simple ou en forme de lamelles, les modèles isolants optimisent le confort thermique 24 heures sur 24, 365 jours par an.

Vue en coupe de l'isolation :

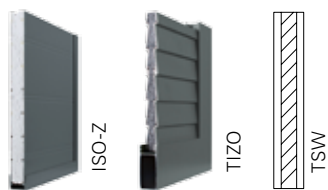



ISO-BB



TIZO-PISA



TIZO-ROM-RS



TIZO-ROM



TSW

Extrait de notre gamme de produits regroupant plus de 80 modèles différents.



Formes spéciales et variantes design

Une solution individuelle pour chaque situation particulière ! Les différents modèles à la forme arquée ou avec chanfrein de la gamme EHRET peuvent être réalisés de manière personnalisée et entrent ainsi dans presque toutes les embrasures de fenêtre.

Les variantes design permettent de souligner avec élégance l'aménagement des façades. Les formes et le nombre de découpes sont variables à volonté pour faire de chaque volet une vraie pièce unique.



CINTRE EN ARC



PLEIN CENTRE



DEMI-CINTRE



CHANFREIN USINE



VARIANTE DESIGN COEUR



VARIANTE DESIGN LOSANGE



Accessoires – diversité fonctionnelle

Les accessoires sont indispensables pour permettre le pivotement de l'ouverture et de la fermeture des volets battants. En outre, différents types de fermetures et d'arrêts assurent que le volet battant reste bien fixé, aussi bien en position ouverte que fermée. Avec plus de 400 accessoires individuels, nous avons la solution qui convient à toutes les constructions.

- 1** Penture croix à la française
- 2** Penture croix
- 3** Targette
- 4** Dispositif de maintien central
- 5** Charnière à la française
- 6** Charnière ISO/DIJON
- 7** Penture Lyon
- 8** Gond de sécurité
- 9** Gond pour maçonnerie
- 10** Gond pour bois ou pierre artificielle
- 11** Arrêt universel
- 12** Arrêt bergère
- 13** Arrêt tourniquet avec platine de blocage
- 14** Râteau et barre de jalousie
- 15** Crochet et accrochage à double angle
- 16** Espagnolette plate « Ambiente »

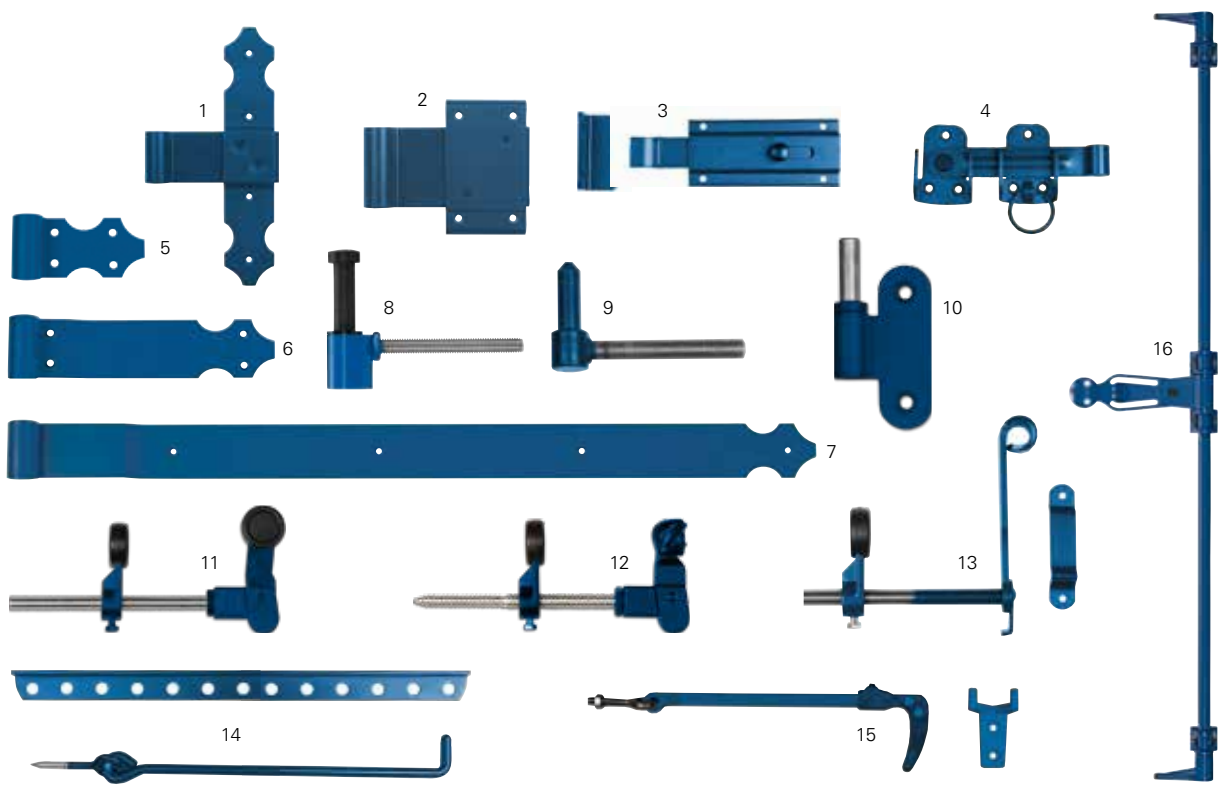



Moteurs

Motorisation VOLETRONIC

Les volets battants ne sont pas seulement élégants : motorisés, ils se révèlent très pratiques dans leur utilisation. Une simple pression sur un bouton suffit pour les ouvrir ou les fermer sans à-coups et de manière régulière. Le système de motorisation intégré VOLETRONIC réalisé dans la teinte du battant ou de la façade reste discret et préserve ainsi l'aspect original du bâtiment. VOLETRONIC est un moteur robuste qui garantit une durée de vie élevée. Il offre en outre une caractéristique de sécurité importante, la protection anti-pincement intégrée : le moteur s'arrête dès qu'un obstacle se trouve entre les battants.

Motorisation

La commande d'ouverture et de fermeture des volets battants offre un réel confort d'utilisation : il suffit d'appuyer sur un bouton ou d'actionner une télécommande. Les moteurs EHRET peuvent être intégrés à des sys-

tèmes de domotique ou combinés à des capteurs de vent et de soleil. Les volets existants peuvent également être équipés ultérieurement de ces dispositifs.

Dispositif d'ouverture intérieur

Les dispositifs d'ouverture intérieurs peuvent être utilisés sur tous les volets battants avec un ou plusieurs vantaux. La manivelle permet de commander les volets depuis l'intérieur, ce qui offre un confort de maniement optimal, sans avoir à ouvrir la fenêtre.



Interrupteur / bouton manuel



Dispositif d'ouverture intérieur



Télécommande



Motorisation 230 V



Options

Protection anti-effraction

Les volets battants en aluminium sont des produits robustes et durables. Les lamelles orientables avec verrouillage et les panneaux pleins à surface lisse n'offrent presque aucune prise aux cambrioleurs, garantissant ainsi une protection maximale. Les verrous et serrures supplémentaires constituent un autre obstacle efficace pour parer à l'intrusion d'inconnus. Les produits retardateurs d'effraction peuvent dans certains cas être montés et combinés postérieurement, ce qui permet de rééquiper une installation déjà existante sans aucun problème.

Moustiquaire

Lorsque la fenêtre est ouverte, la moustiquaire enroulable pratique protège de façon efficace contre les insectes et moustiques indésirables. La moustiquaire s'ouvre et se ferme en toute simplicité. Elle peut être combinée à presque tous les volets battants EHRET et être montée ultérieurement.

Cadre de montage

Le cadre de base EHRET comporte tous les éléments nécessaires à une pose simple et précise. Les opérations d'ajustement, de perçage et de montage des volets sur site sont supprimées ! Il est également possible d'encastrer les cadres de base. La pose extrêmement aisée et les nombreuses possibilités permettent de poser le volet en un minimum de temps.

Projection

Les volets battants à projection offrent des nouvelles possibilités d'exploitation dans une agréable ambiance méridionale. En basculant le volet fermé, la pièce est parfaitement ventilée mais aussi protégée contre les rayons du soleil et les regards indiscrets.



Barre de sécurité



Projection



Cadre de montage



Cadre de base avec moustiquaire

Couleurs et décors – versatilité sans frontières

Les couleurs jouent un rôle très particulier dans l'univers des volets. Elles éveillent des émotions et permettent des associations pour conférer, avec les formes, un caractère unique au bâtiment. Le prétraitement spécial et le thermolaquage confèrent aux volets une extrême résistance aux intempéries et les protègent à long terme contre le farinage et l'altération des couleurs. La surface résistante aux chocs ne se raye pas et ne nécessite aucun entretien (inutile de repeindre).

Surface

Nous proposons de manière standard une structure innovante, la surface dite à structuré mat fin (SMF). L'aspect est ainsi à la fois moderne et intemporel. La surface protège contre les tâches, ce qui facilite son entretien.

Couleurs – des possibilités hautes en couleurs

La gamme comprend plus de 4000 coloris parmi différents nuanciers tels que RAL, NCS, Futura et VSR. EHRET a élaboré une sélection des coloris les plus demandés. Grâce aux nuanciers standardisés, il est possible de proposer des volets qui s'harmonisent parfaitement avec les couleurs des autres éléments de la façade.

Décors d'une beauté naturelle

Comme pour les produits naturels, chaque décor est une pièce unique. Lors d'un second procédé de cuisson du volet, le décor souhaité est appliqué sur une poudre de base très résistante aux intempéries (HWF). EHRET met sa flexibilité, ses compétences et sa technologie à votre disposition pour vous proposer une gamme de décors en imitation bois, pierre, rouille et de décors personnalisés.

Ocean Line plus, une protection maximale

Le prétraitement spécial pour le thermolaquage rend la surface des volets plus résistante aux contraintes de l'environnement et de l'industrie. Pour les conditions extrêmes telles que la proximité de la mer, la piscine ou encore l'industrie chimique, EHRET a développé Ocean Line plus, le prétraitement spécial qui apporte une protection supplémentaire contre la corrosion filiforme.



Couleurs – une sélection des coloris les plus demandés

906005

Vert mousse

903011

908017

Brun chocolat

909016

907038

Gris agate

906009

903005

Rouge vin

905009

Décors – authentiques à s'y méprendre

800

Douglas clair

835

Chêne doré Reno

859

856

Chêne foncé

830

821

Pin 3D

809

Rouge brun	907016	Gris anthracite	907035	Gris clair	908014	Brun sépia
Blanc signalisation	903004	Rouge pourpre	906021	Vert pâle	903003	Rouge rubis
Vert sapin	905014	Bleu pigeon	908011	Brun noisette	909010	Blanc pur
Bleu azur	908003	Brun argile	903009	Rouge oxyde	907047	Télégris 4

Remarque

Certains coloris RAL Design et NCS spéciaux ne sont pas disponibles en qualité compatible avec une utilisation sur façade. Pour des raisons techniques, la reproduction des couleurs et décors de notre brochure peut différer des teintes originales. Un rendu plus fidèle est possible sur des échantillons en tôle avec revêtement d'origine.

Pin nouveaux foncé	886	Chêne rouge	805	Chêne doré Reno clair	853	Noyer foncé
Chêne doré	861	Acajou foncé	839	Pin nouveaux doré	908666	Effet rouille, brun patiné
Pin nouveaux clair	866	Rouille foncé	895	Cuivre	890	Granit gris

Présentation des modèles de volets battants EHRET

Lamelles fixes

Lamelles orientables

1 panneau

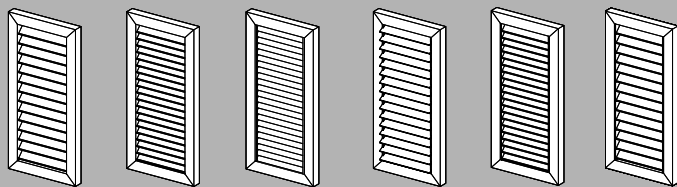

EMS ES SUN-R75 UL JS MS

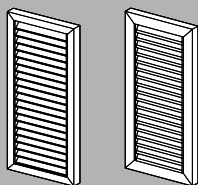

NICE PARIS

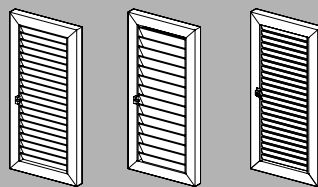

JSV MSV SUN-R75V

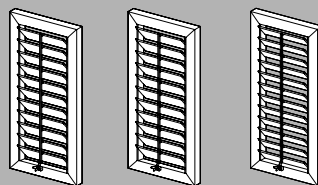

JVH JVH-A JVH-73-A

2 panneaux

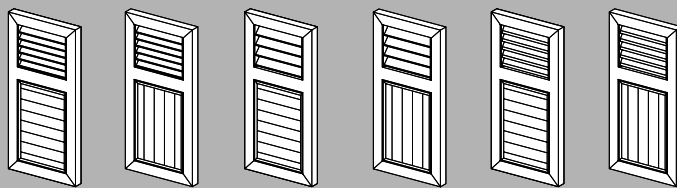

BASEL BASEL-SE MS-BASEL MS-BASEL-SE PARIS-GE PARIS-GE-SE

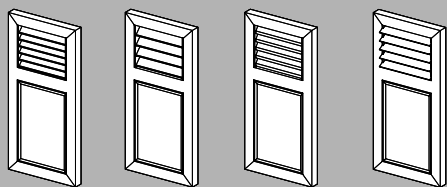

ROM MS-ROM PARIS-SR WIEN

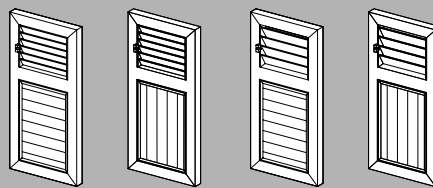

BRIG BRIG-SE MSV-BRIG MSV-BRIG-SE

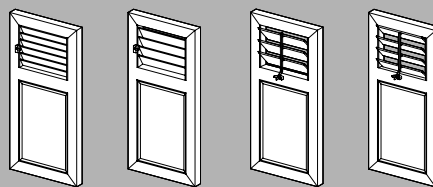

ZUG MSV-ZUG BERN BERN-73

3 panneaux

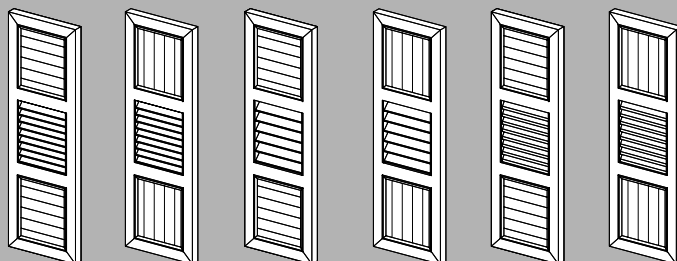

PRAG PRAG-SE MS-PRAG MS-PRAG-SE PARIS-PRAG PARIS-PRAG-SE

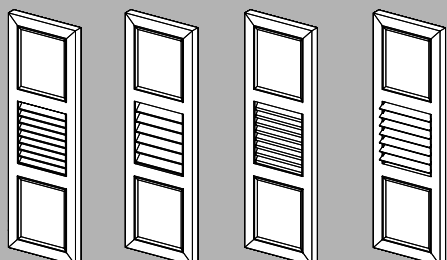

PISA MS-PISA PARIS-PISA LINZ

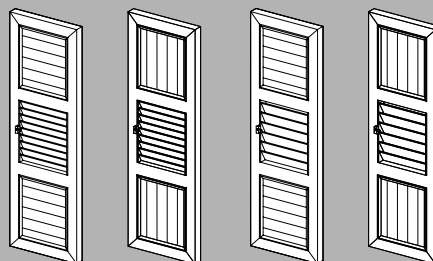

VISP VISP-SE MSV-VISP MSV-VISP-SE

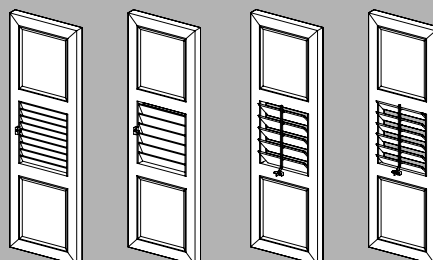

SION MSV-SION CHUR CHUR-73

Modèles pleins

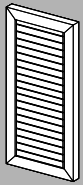

TZ

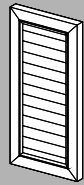

GE

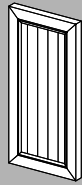

GE-SE

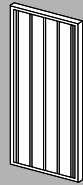

DIJON

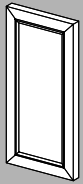

SR

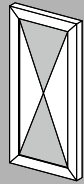

AMSTERDAM

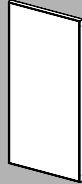

ACO

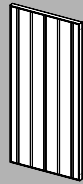

ACO-RS

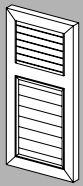

TZ-GE

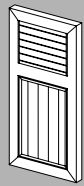

TZ-GE-SE

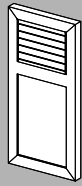

TZ-ROM

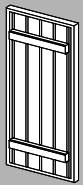

DIJON-B



DIJON-Z

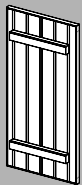

ACO-RS-B

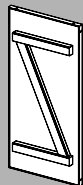

ACO-Z

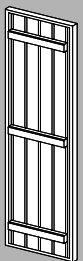

DIJON-BB

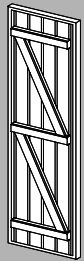

DIJON-ZZ



TZ-PISA

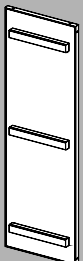

ACO-BB

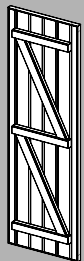

ACO-RS-ZZ

Modèles isolants

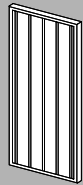

ISO

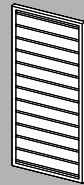

ISO-RW

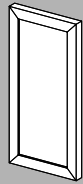

TSW

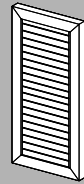

TIZO

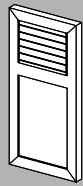

TIZO-ROM

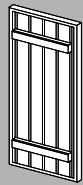

ISO-B

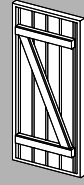

ISO-Z

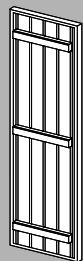

ISO-BB

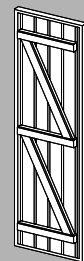

ISO-ZZ



TIZO-PISA

EHRET GmbH
Bahnhofstrasse 14-18
D-77972 Mahlberg
Tél. + 49 (0) 78 22/439-0
Fax + 49 (0) 78 22/439-116
www.ehret.com



Les volets battants EHRET sont exclusivement disponibles auprès de nos partenaires spécialisés agréés.

■ ■ ■ Made in Germany

© 07.2016 EHRET GmbH | FR 936.50 | Sous réserve de modifications techniques